

断面図 (1:3)

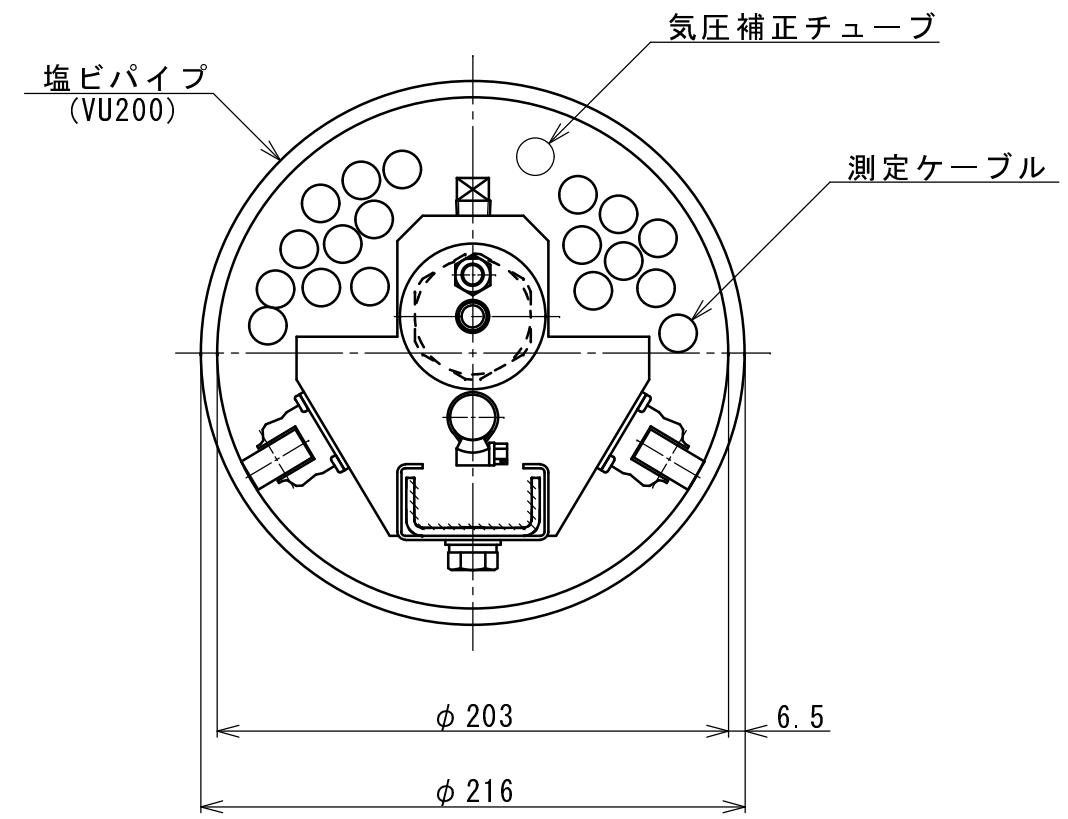

断面図 (1:3)

品名	圧力式沈下計 (レベル:可変タイプ)
	VP・VU200両タイプ仕様
株式会社	東横エルメス